

KIT POSTAZIONE ESTERNA BIFAMILIARE

MODELLO

VS-KW-2IP2S



GUIDA

Firmware 2025/11/04

NOTA

Si prega di seguire il manuale utente per una corretta installazione dei prodotti. In caso di dubbi, consultare il sito www.vultechsecurity.it o contattare l'assistenza tecnica.

L'illustrazione mostrata qui è puramente a scopo illustrativo. I nostri prodotti sono costantemente soggetti ad aggiornamenti, pertanto potrebbero risultare differenti per estetica o avere versioni firmware aggiornate. Non vi sarà alcun preavviso da parte nostra circa eventuali aggiornamenti. Ciò nonostante, le specifiche tecniche resteranno invariate.

Il prodotto e le batterie devono essere smaltiti separatamente dai rifiuti domestici. Al termine della sua funzione, contattare gli uffici amministrativi locali per ricevere corrette indicazioni sulle modalità di smaltimento. In questo modo si salvaguarderà l'ambiente e la salute umana. L'azienda è da sempre impegnata a seguire una condotta green e sostenibile e incoraggiamo il riciclo e il riutilizzo delle risorse per salvaguardare l'ambiente.

CONTENUTI

Contenuto della confezione.....	1
Immagine del prodotto.....	2
Accessori.....	3
Configurazione sistema.....	4
Schema di collegamento.....	5
Installazione.....	9
Operazioni di base.....	13
Impostazioni del dispositivo.....	21
Istruzioni di sicurezza.....	38

CONTENUTO DELLA CONFEZIONE

Assicurati che la confezione contenga i seguenti articoli:

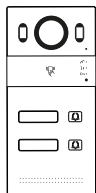

Pulsantiera

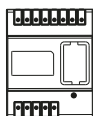

Distributore
2 fili



Alimentatore

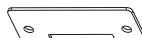

Piastra di
giunzione



Set di viti



Staffa di
fissaggio



Tappo di
chiusura

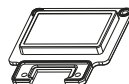

Copertura del
cablaggio



Chiave
Torx



Tasselli



Diodi



Chiave di
prossimità

IMMAGINE DEL PRODOTTO

Modello: VS-PE110-2IP2S

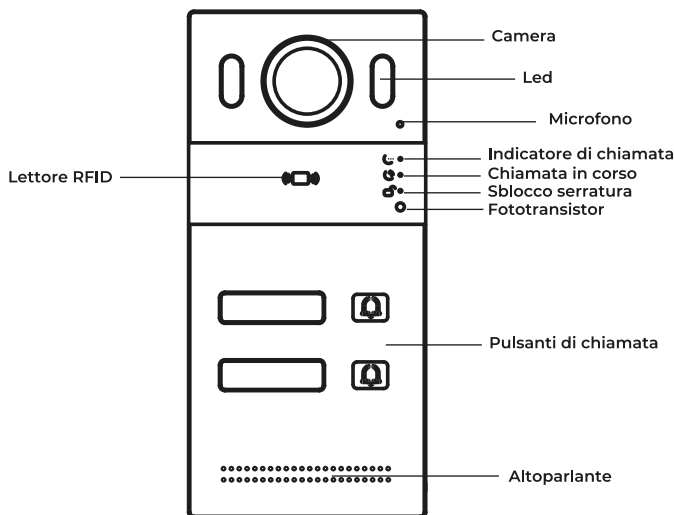

Caratteristiche:

- Telecamera: 2 MP CMOS con angolo di visione 110°
- Convertitore 2 fili by IP onboard
- Lettoce RFID
- Aperture di sblocco: 1 a relè, 1 impulsiva 12V per serrature
- Ingressi per aperture di sblocco
- Grado di protezione: IP65 / IK08
- Materiale: alluminio e vetro temperato
- Montaggio: a parete
- Alimentazione: dal monitor interno
- Consumo a riposo: 3,5W
- Consumo in funzione: 12W
- Dimensioni: 188x 88 x 34 mm

ACCESSORI

Modello: VS-PE110-2IP2S



Tettuccio per
montaggio a parete
(VS-TTPI)

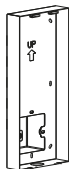

Cassetta da incasso

VS-CI2A



Staffa per cornice

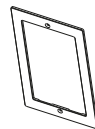

Cornice



Kit 5 RFID chiavi di
prossimità (VS-RF5)

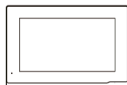

VS-PI217W/2IPLXB

NOTE

Indicatore luminoso di chiamata: il primo indicatore luminoso si accende se viene premuto il pulsante di chiamata.

Indicatore luminoso di conversazione: il secondo indicatore luminoso si accende se avviene una chiamata o il posto esterno viene monitorato.

Spia di sblocco: la terza spia si accende per 3 secondi quando la porta viene aperta.

Uscite relè: supporta 2 uscite relè.

CONFIGURAZIONE SISTEMA

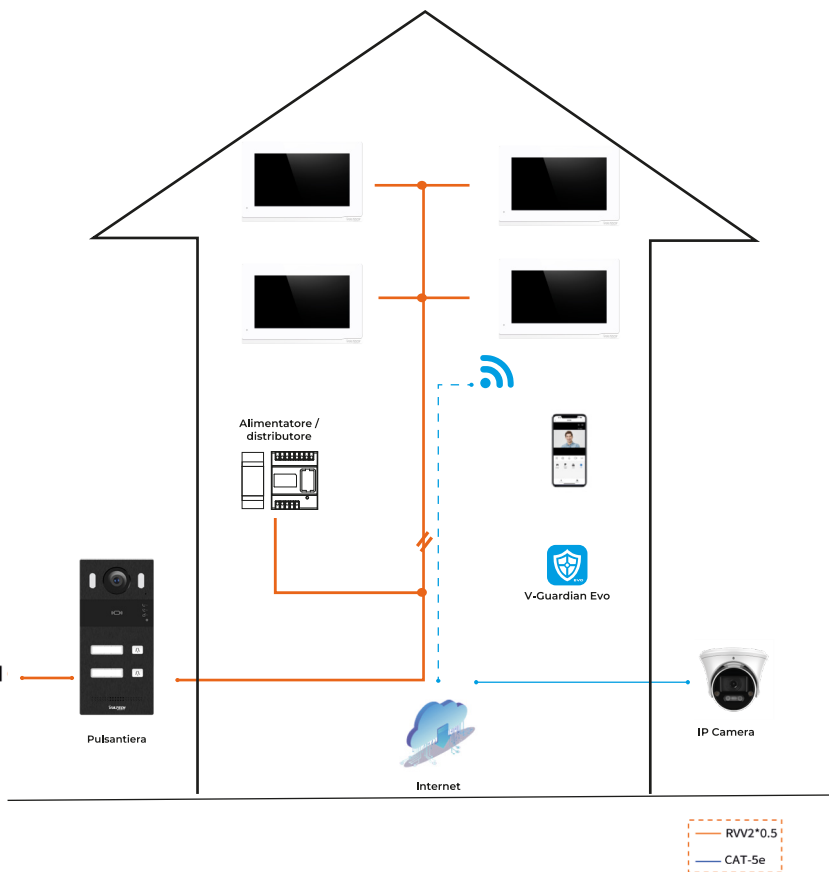

N.B.

È possibile installare fino ad un massimo di 7 dispositivi in parallelo.

SCHEMA DI COLLEGAMENTO

Modello: VS-PET110-2IP2S

N01 - COM1 - NC1: Uscita relè 1

GND - LOCK+: Uscita impulsiva relè 2

L1 - L2: Linea bus

GND - DS: Ingresso (Uscita Relè 1)

GND - EXIT: Ingresso (uscita impulsiva Relè 2)



SCHEMA DI COLLEGAMENTO

Soluzione con una pulsantiera a 2 tasti e due pulsantiere a 1 tasto e due monitor

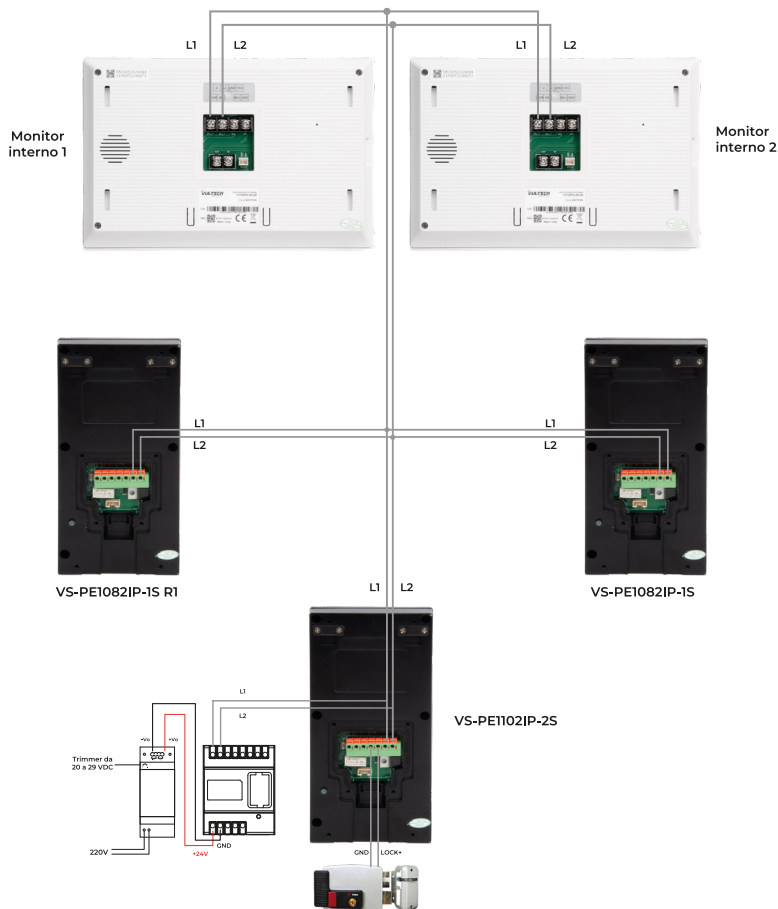

N.B.

È possibile installare fino a 7 dispositivi in parallelo fra monitor e pulsantiera (max 3).

SCHEMA DI COLLEGAMENTO

Soluzione con due pulsantiere a due tasti e due monitor

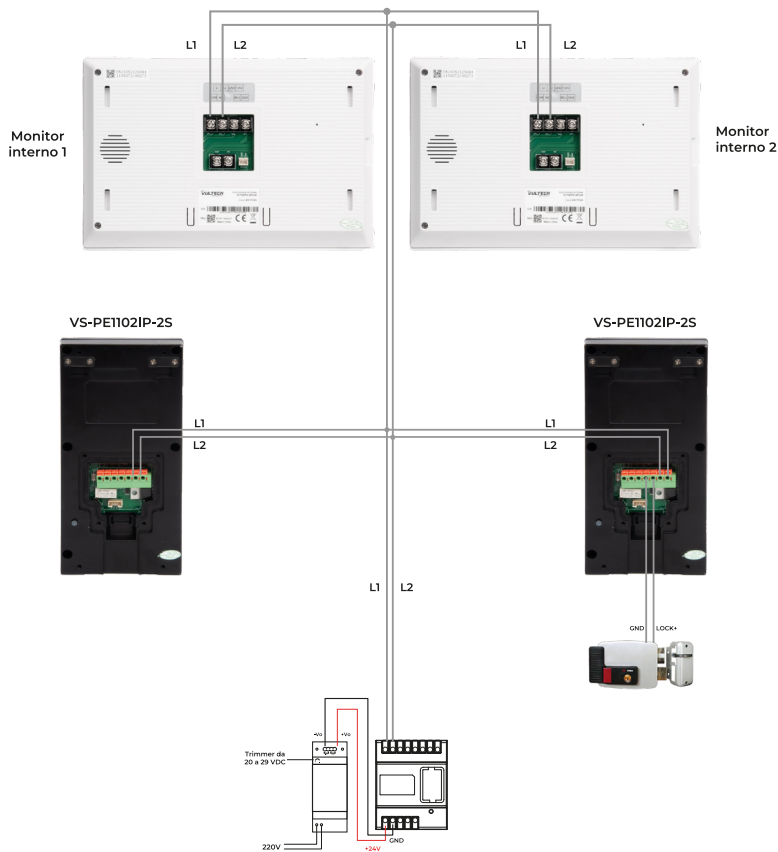

N.B.

È possibile installare fino a 7 dispositivi in parallelo fra monitor e pulsantiere (max 2).

INSTALLAZIONE

Modello: VS-PE110-2IP2S

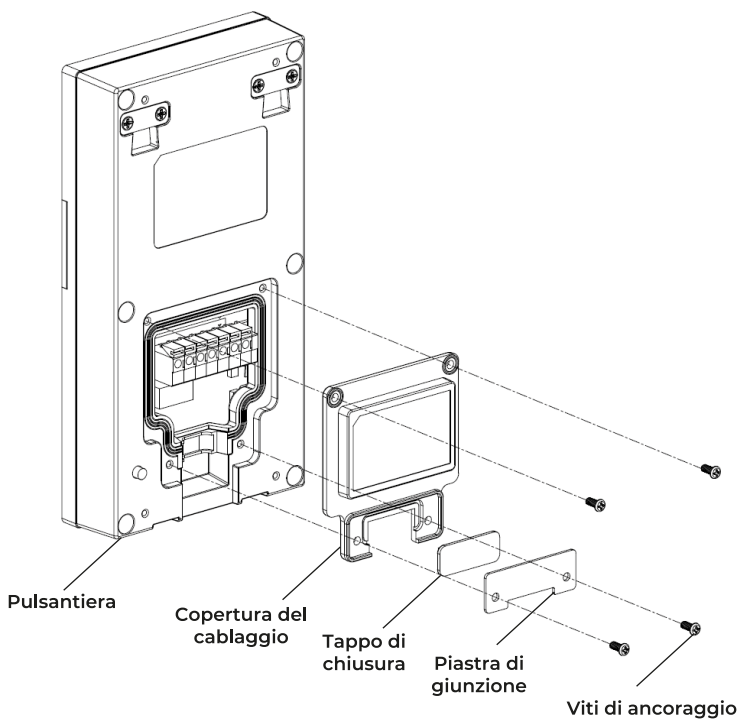

A- Montaggio a parete

Modello: VS-PE110-2IP2S

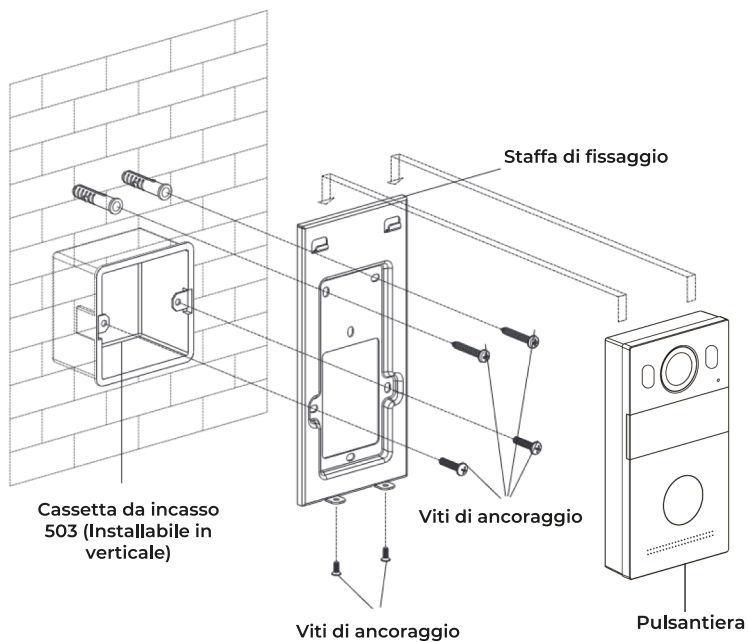

Misure prodotto: 88x188x32,5mm

Istruzioni per l'installazione

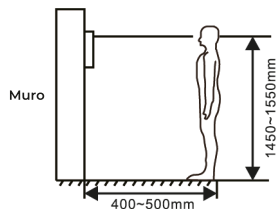

(Suggerimento): La telecamera deve trovarsi a 145 - 155 cm da terra. La pulsantiera installata a questa altezza può catturare perfettamente il volto umano.

B - Montaggio a parete con tettuccio

Modello: VS-PET10-2IP2S

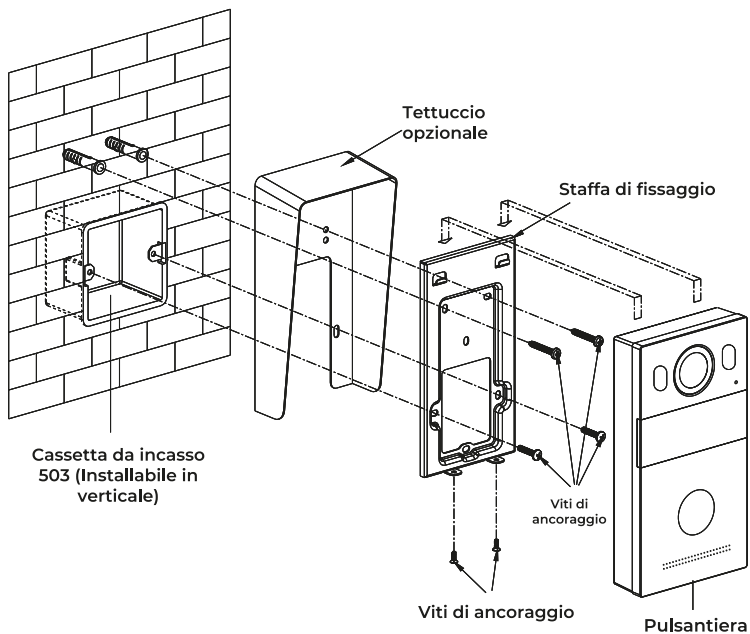

Misure prodotto: 88x188x34mm

Istruzioni per l'installazione

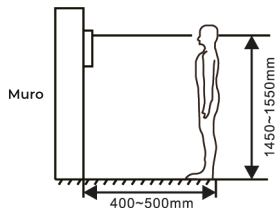

(Suggerimento): La telecamera deve trovarsi a 145 - 155 cm da terra. La pulsantiera installata a questa altezza può catturare perfettamente il volto umano.

C - Montaggio da incasso

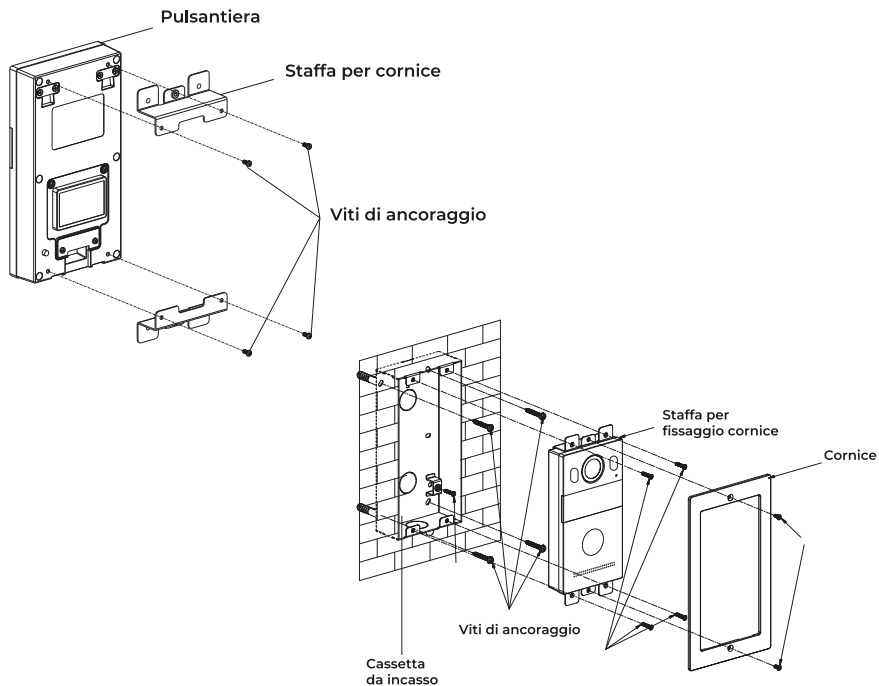

Misure prodotto da incasso:
120x230x8mm

Istruzioni per l'installazione

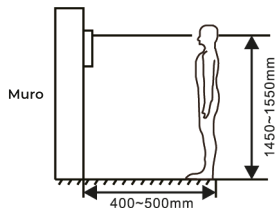

(Suggerimento): La telecamera deve trovarsi a 145 - 155 cm da terra. La pulsantiera installata a questa altezza può catturare perfettamente il volto umano.

OPERAZIONI DI BASE

1.Procedura Guidata

Grazie per aver scelto VulTech Security.
Questo è il manuale d'istruzione del kit VS-KW-2IP1S.
Alla prima accensione, comparirà a monitor una procedura che in pochi passaggi permette di impostare i parametri base per poter utilizzare correttamente il dispositivo.

1.1. Selezione della lingua

La lingua è la prima impostazione. È possibile optare tra 16 lingue (italiano, inglese, spagnolo, tedesco, polacco, russo, turco, ebraico, arabo, portoghese, francese, slovacco, vietnamita, olandese, cinese semplificato, cinese tradizionale).

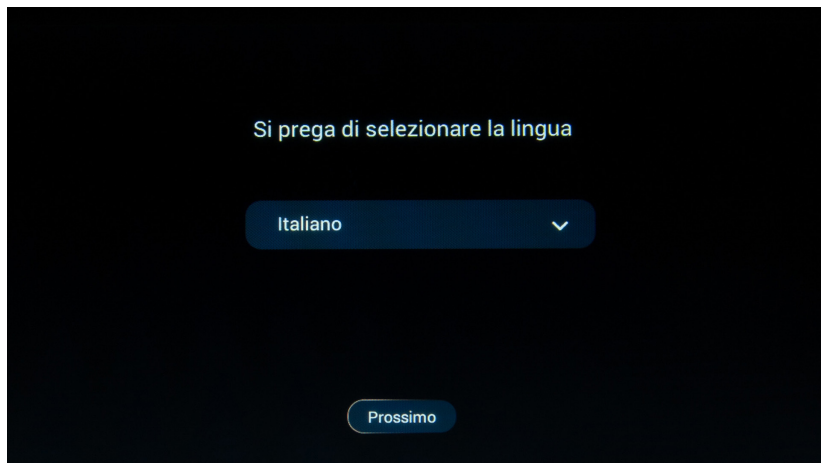

1.2. Impostazioni di rete del monitor interno

Impostare i parametri relativi alla rete del monitor interno.

Impostazioni di rete

Indirizzo IP	192.168.68.51
SubMask	255.255.255.0
Gateway	192.168.68.1
DNS	8.8.8.8

Precedente Prossimo

1.3. Selezione della modalità del dispositivo

Indicare qui il tipo di monitor sul quale si sta operando. In altri termini, se il monitor è il primo dell'impianto, esso dovrà essere abilitato come monitor interno principale. Nel caso si intenda aggiungere un secondo o terzo monitor, la modalità da selezionare sarà monitor interno secondario.

Impostazioni del monitor interno

Monitor interno principale ▼

Appartamento n.

1 (0-9899)

Precedente Prossimo

1.4. individuazione della pulsantiera esterna

In questo passaggio si richiede di individuare la pulsantiera esterna. La ricerca si avvierà in automatico.



Una volta individuata, confermare la pulsantiera.

1.5. Impostazioni della pulsantiera

Da questa schermata sarà possibile personalizzare le impostazioni indicate nell'immagine.

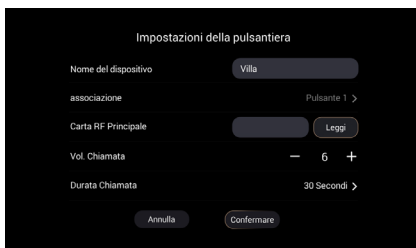

1.6. Impostazioni di rete della pulsantiera esterna

Impostare i parametri relativi alla rete della pulsantiera esterna.



1.7. Pulsantiera aggiuntiva

Nel caso si intenda aggiungere un'altra pulsantiera esterna, selezionare la voce "Sì" e seguire le indicazioni a video.

In caso contrario, selezionare "No" e terminare la procedura.

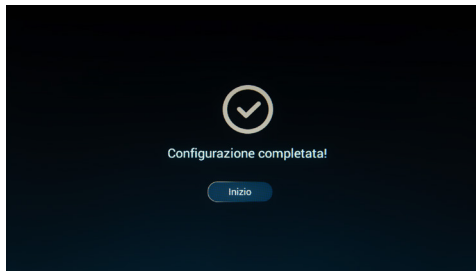
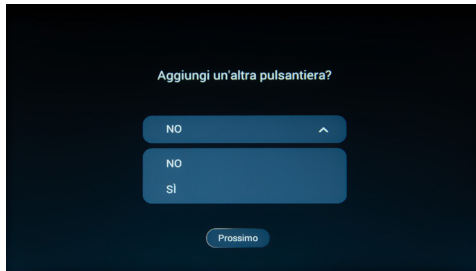

Nota bene: nel caso in cui si sta operando su un monitor interno secondario, la ricerca riguarderà il monitor interno principale e non la pulsantiera esterna. Infatti, ogni monitor aggiuntivo dell'impianto dovrà essere collegato al monitor principale e non alla pulsantiera esterna. La procedura, in tal caso, differirà leggermente e la schermata di sincronizzazione mostrerà come risultato il monitor interno principale, al posto della pulsantiera esterna.

2. Test di chiamata

Terminata la procedura di configurazione, si suggerisce di effettuare un test di chiamata.



3. Test di monitoraggio

Si suggerisce di effettuare anche un test di monitoraggio per valutare l'efficacia della connessione. Toccare quindi sul monitor il comando **Vista Live** per monitorare il posto esterno.

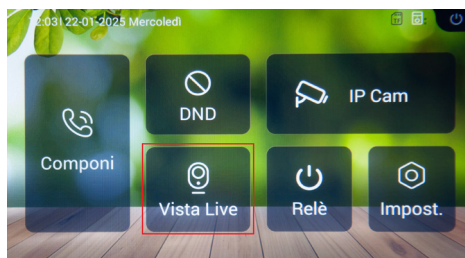

4. Aggiungere IP-Cam al monitor

Il monitor interno permette di essere collegato a un massimo di 8 IP-Cam esterne con protocollo Onvif. Procedere come descritto di seguito per aggiungere le IP-Cam.

- Collegare la IP-Cam in rete tramite cavo Ethernet o Wi-Fi. La condizione da rispettare è che la IP-Cam e il monitor siano sotto la stessa rete.

Nota bene: impostare la IP-Cam in modalità video H.264.

- Toccare sul monitor il comando **IP Cam** e accedere alla pagina delle telecamere IP.

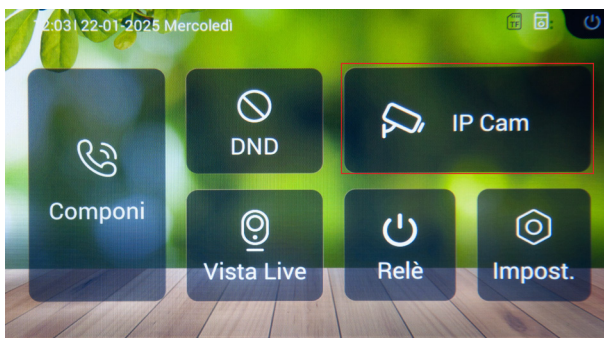

- Aggiungere una IP-Cam per volta ricercandola o tramite protocollo Onvif o tramite stringa RTSP.
- Aggiunta tramite protocollo Onvif: il tool ricercherà automaticamente le IP-Cam presenti in rete. Una volta selezionata la IP-Cam dall'elenco, toccare l'icona + ed inserire nome utente e password della telecamera.

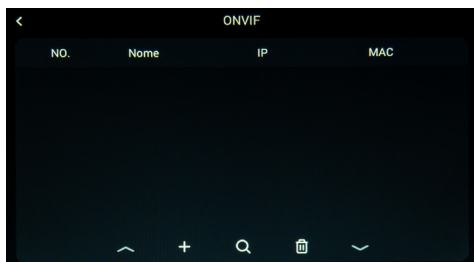
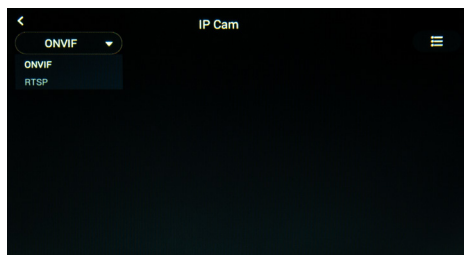

· Aggiunta tramite stringa RTSP: Con questa procedura, le telecamere saranno aggiunte manualmente. Per procedere, toccare l'icona + e successivamente inserire la stringa RTSP. Il sistema ricercherà la relativa IP-Cam che verrà connessa al monitor.

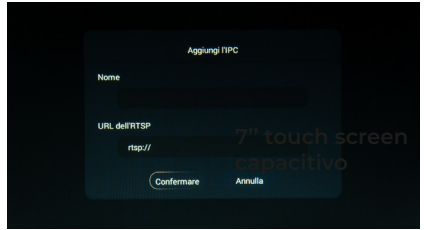
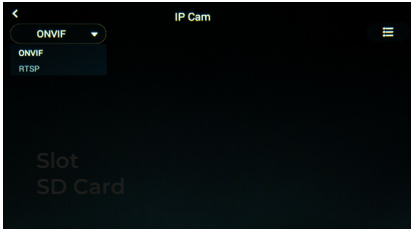

5. Funzione DND (non disturbare)

Fare clic sull'icona **DND** (acronimo di Do Not Disturb. In italiano: non disturbare) per abilitare la funzione non disturbare. Una volta abilitata tale funzione, non sarà più possibile effettuare e ricevere chiamate. La funzione DND può essere impostata in modo che venga attivata per l'intera giornata o per un periodo di tempo definito. Per accedere alle impostazioni di DND, andare al percorso **Impostazioni > DND**.

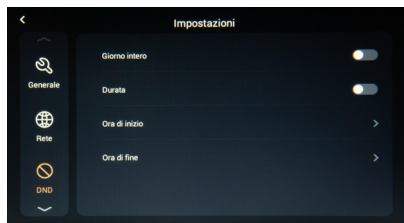
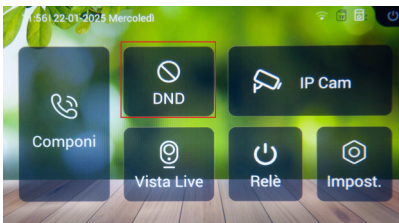

IMPOSTAZIONI DEL DISPOSITIVO

Per accedere alle impostazioni del dispositivo toccare la relativa icona presente nella seconda pagina della schermata Home.

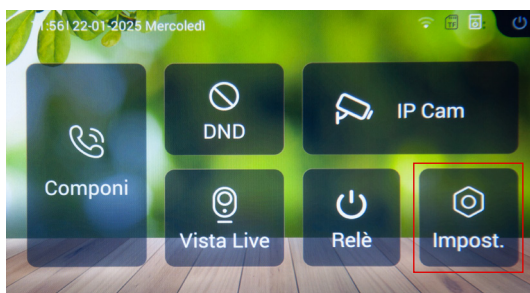

1.1. Generale > Schermo

L'utente può impostare una serie di parametri relativi allo schermo, come la luminosità e il tempo di attesa prima dello spegnimento.

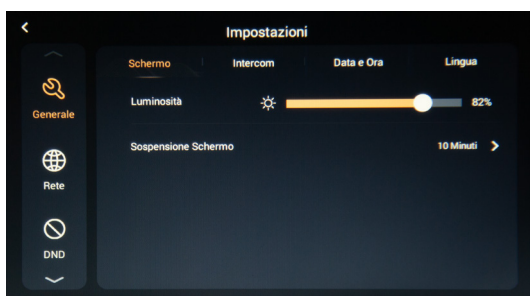

Luminosità	Regolazione della luminosità dello schermo
Sospensione schermo	Per impostare la durata prima dello spegnimento dello schermo (15 secondi, 30 secondi, 1 minuto, 2 minuti, 5 minuti, 10 minuti, 30 minuti)

1.2.Generale > Intercom

In questa sezione si accede ai parametri del dispositivo. Nella tabella che segue saranno descritti in dettaglio.



Vol. Sistema	Il volume del sistema può essere impostato da 1 a 6. Il valore 6 indica il volume massimo.
Vol. Chiamata	Il volume chiamata può essere impostato da 1 a 6. Il valore 6 indica il volume massimo.
Durata Squillo	La durata massima della suoneria può essere impostata. Questi sono i tempi di durata tra cui scegliere: 10 secondi, 20 secondi, 35 secondi, 45 secondi, 60 secondi, 90 secondi, 120 secondi.
Durata Chiamata	La durata massima della chiamata può essere impostata. Questi sono i tempi di durata tra cui scegliere: 10 secondi, 20 secondi, 35 secondi, 45 secondi, 60 secondi, 90 secondi, 120 secondi.



Suoneria	Esistono 4 suonerie diverse tra cui scegliere per personalizzare il dispositivo.
Inoltro chiamata all'app	Per abilitare l'inoltro della chiamata all'app. Se abilitata, impostare il tempo di ritardo dopo il quale parte la chiamata all'app (0 secondi di default, 5, 10, 15, 20, 25 o 30 secondi).
Schermata automatica	Impostare quanti screenshot ricevere (1, 2, 3 o 5) quando si presenta una chiamata.
Tono dei tasti	Abilita o disabilita il suono dei tasti.



Risposta automatica	Funzionalità per rispondere automaticamente a una chiamata in arrivo.
Riaggancia dopo lo sblocco	Trascorsi 5 secondi dallo sblocco del relè porta, la chiamata verrà riagganciata automaticamente.
Segreteria	Questa funzione è attivabile solo in presenza di una TF Card. Nota bene: Per un corretto funzionamento della segreteria il tempo di bussata deve essere inferiore al tempo di conversazione.

1.3 Generale > Data e Ora

Questo è il pannello relativo alle impostazioni di data e ora.

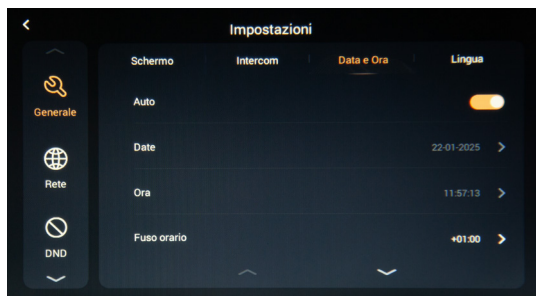

Auto	Abilita la sincronizzazione dell'ora con la rete internet connessa.
Data e ora	Data e ora possono essere impostate manualmente.
Fuso orario	Impostato di default +1:00.



Formato data	Sono supportati 3 formati di ora (AAAA-MM-GG, GG-MM-AAAA, MM-GG-AAAA).
Formato ora	Selezionare il formato che si preferisce: 12H o 24H da visualizzare sul dispositivo.
Tempo (NTP)	Network Time Protocol (NTP) è un protocollo utilizzato per sincronizzare l'ora NTP.

1.4 Generale > Lingua

Questo è il pannello relativo alle impostazioni della lingua.

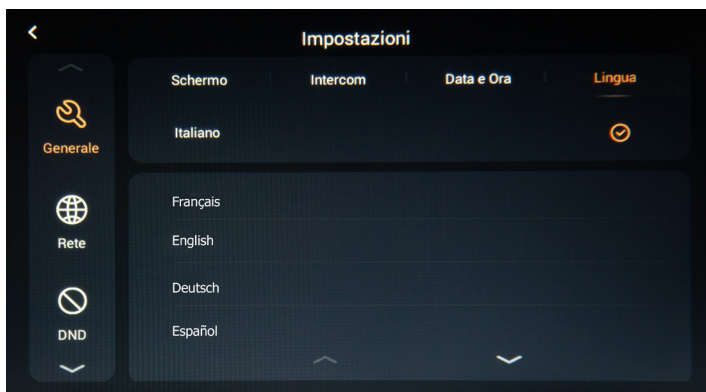

Lingua	Fino a 16 lingue supportate: Italiano, Inglese, Francese, Slovacco, Tedesco, Spagnolo, Turco, Vietnamita, Nederlands, Portoghese, Polacco, Olandese, العربية, 体中文, 繁體中文, תיך, ב
---------------	---

2. Rete

Questo è il pannello relativo alle impostazioni del Wi-Fi.

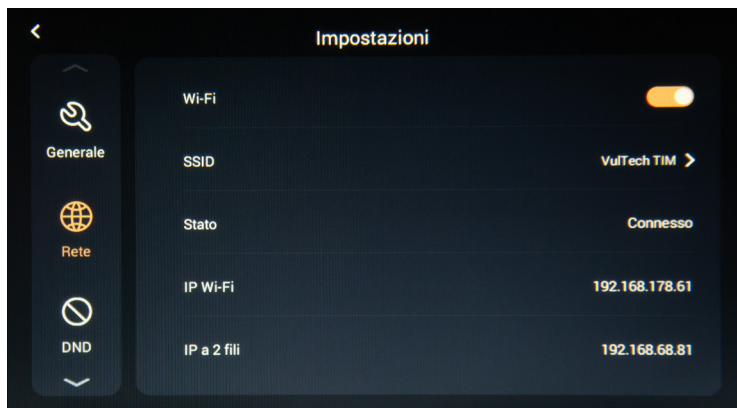

WiFi	Abilita l'uso del Wi-Fi.
SSID	Selezionare la linea Wi-Fi a cui connettersi.
Stato	Indica lo stato del Wi-Fi (connesso o disconnesso alla rete scelta).
IP WiFi	Mostra IP del Wi-Fi al quale è collegato il dispositivo.
IP a 2 fili (rete cablata)	Mostra l'indirizzo IP del monitor interno. Quello del monitor principale è 192.168.68.81, mentre quello del monitor secondario è 192.168.68.82

3. DND

Questo pannello permette di attivare la funzione DND (acronimo di Do Not Disturb – in italiano: “Non Disturbare”). Se attiva, il dispositivo rifiuterà qualsiasi tipo di chiamata in entrata. La funzione è disabilitata di default.

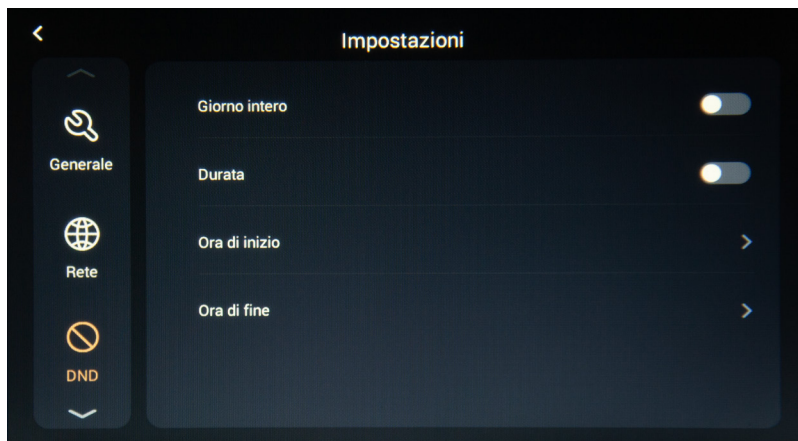

Giorno intero	Se questa voce è abilitata, il dispositivo rifiuterà le chiamate per l'intera giornata.
Durata	Abilitando questa voce, si dovrà indicare la fascia oraria (ora d'inizio e ora di fine) entro la quale il dispositivo rifiuterà le chiamate.

4. Vista Live

4.1. Aggiornamento e ripristino

Accedendo a questa schermata è possibile aggiornare la versione firmware della pulsantiera toccando l'icona della **freccia**. Per procedere con l'aggiornamento inserire il firmware in una cartella denominata "**doorUpgrade**" sulla scheda TF, quindi toccare il comando **Upgrade**.

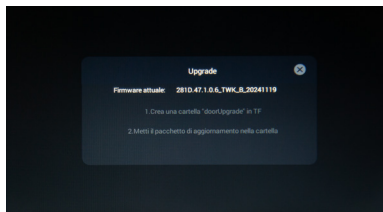
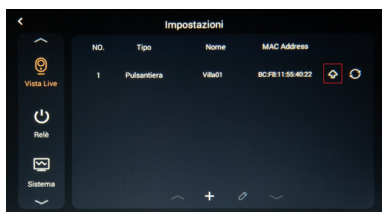

4.2. Codifica carte RF tramite la Carta Principale

In questa sezione è possibile codificare le carte RF, impostare la principale e le successive.

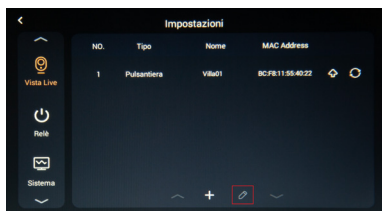

1) Per iniziare, bisogna creare la carta RF principale.

Nota bene: l'utilizzo della carta RF principale è solo quello di abilitare o disabilitare le carte successive. Non potrà essere utilizzata per comandare le uscite.

Per iniziare il processo di creazione, bisogna accedere alla voce **Impostazioni** del menu del monitor. Accedere, quindi, alla voce **Vista live** e selezionare la **pulsantiera** con un semplice tocco. Proseguire toccando l'icona della **matita**, sulla parte bassa della schermata. Si aprirà, di conseguenza, una schermata che riporterà la voce Carta RF Principale. Toccare sul comando **Leggi** e avvicinare al lettore RF la carta RF che s'intende codificare e infine toccare il tasto **Confermare**. In questo modo si completerà la codifica della carta principale.

Nota bene: una volta toccato il comando **Leggi**, si avrà tempo massimo 10 secondi per codificare la carta.

2) Ecco come procedere per codificare le carte successive: avvicinare la carta principale al lettore RF, che emetterà un suono. Avvicinare, quindi, la carta che s'intende codificare. Il suono sarà ripetuto. Avvicinare, infine, la carta principale per chiudere il processo di duplicazione. La pulsantiera emetterà un suono di conferma, che sarà quello del sistema operativo Windows.

Nota bene: la pulsantiera dispone di 2 relè e le carte possono essere programmate per comandare uno dei 2 o entrambi in contemporanea.

La procedura appena descritta abilita la carta RF a comandare il primo relè. Se si intende programmarla per il secondo relè, allora al primo passaggio bisognerà avvicinare 2 volte consecutive la carta RF principale al lettore. In tal caso, il suono emesso sarà duplice. Nel caso in cui, invece, si vorrà abilitare la carta RF per comandare entrambi i relè, al primo passaggio bisognerà avvicinare la carta principale 3 volte. Il suono verrà emesso per 3 volte.

In ogni caso, dopo questo primo passaggio, continuare con la procedura come già descritto.

3) È possibile eliminare le carte RF, una per volta o tutte in contemporanea. Per far ciò, procedere come segue:
 Eliminare una carta per volta: avvicinare 4 volte la carta principale al lettore RF, quindi avvicinare immediatamente la carta da eliminare e terminare la procedura avvicinando nuovamente la carta principale.
 Eliminare tutte le carte contemporaneamente: avvicinare la carta principale 5 volte al lettore RF.

5. Relè

In questa sezione si potranno modificare i parametri relativi al relè locale. Per relè locale si intende quello a bordo del monitor.

5.1 Relè

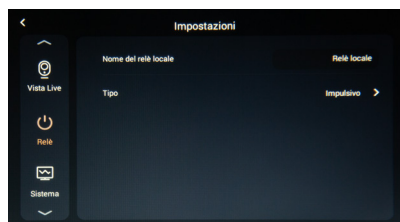
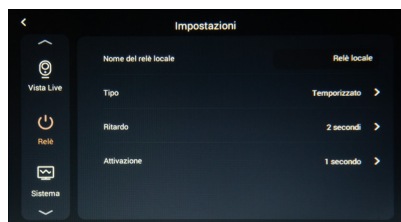

Nome del relè locale	Per personalizzare il nome del relè (quindi del monitor) utilizzando un massimo di 15 caratteri.
Tipo	Selezionare il tipo: temporizzato o impulsivo
Ritardo	Per impostare il ritardo di attivazione del relè.
Attivazione	Per impostare il tempo di attivazione (da 1 a 20 secondi).

6. Sistema

In questa schermata si possono visualizzare i dati relativi al monitor.

6.1. Versione

Accedendo a questa schermata è possibile aggiornare la versione firmware del monitor. Per procedere con l'aggiornamento inserire il firmware in una cartella denominata "**monitorUpgrade**" sulla scheda TF, quindi toccare il comando **Upgrade**.

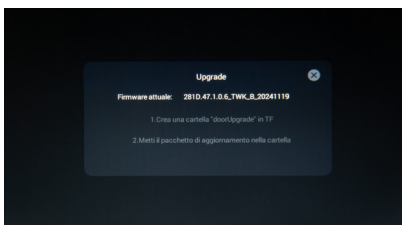

Versione Firmware	Versione firmware del dispositivo.
Indirizzo IP	Indirizzo IP attuale del dispositivo.
MAC Address	Indirizzo MAC del dispositivo.
Carta TF	Stato della carta TF inserita.

6.2. P2P

In questa sezione è possibile abbinare il monitor al proprio account dell'app per smartphone V-Guardian EVO.



L'app è in download gratuito sugli store Android e Apple. Dopo averla scaricata, creare il proprio account, o accedere se l'account è stato già precedentemente creato. Per procedere con la fase di abbinamento, scansionare quindi il **codice QR** che compare nella schermata del monitor interno. Il monitor sarà associato, così, all'account.

Nota bene: nel caso di 2 o più utenti con accesso all'impianto di videocitofonia, si suggerisce caldamente di evitare la condivisione dello stesso account V-Guardian EVO. Procedere, invece, con la creazione di un account personale per ogni membro e con la condivisione dell'impianto da parte dell'utente master.

Abilita	Permette di abilitare o disabilitare il P2P.
Stato	Indica lo stato della rete del monitor (connesso o disconnesso).
Account	Indica lo stato dell'account: abbinato o disabbinato al monitor.
ID Cloud	Questo è il codice identificativo del monitor.
Codice di verifica	Questo è il codice di verifica del monitor.

7. Altro

7.1 Altro > Dispositivo

Questa sezione riguarda alcuni parametri relativi al monitor interno. Per accedervi, sarà necessario autenticarsi inserendo la password. Quella predefinita è 123456.

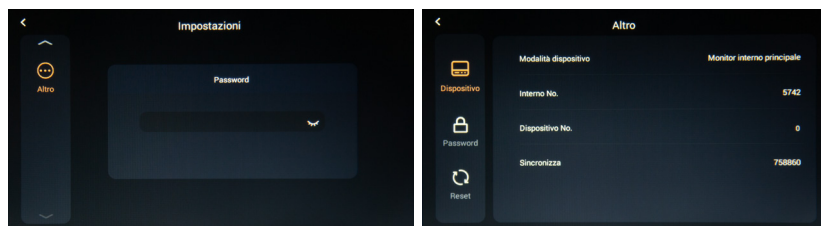

Modalità dispositivo	Indica il tipo di dispositivo sul quale si sta operando (monitor interno principale o secondario).
Interno No.	Indica il numero dell'interno a cui corrisponde il monitor.
Dispositivo No.	Indica il numero del dispositivo.
Sincronizza	Questo è il codice identificativo della sincronizzazione tra i vari monitor presenti nell'impianto.

7.2 Altro > Password

Qui è possibile cambiare la password dell'amministratore.

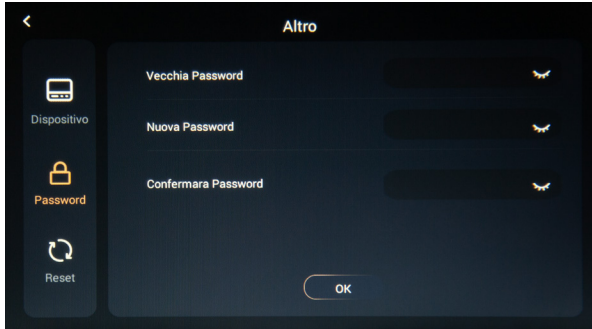

Vecchia Password	Inserire la password amministratore attuale del dispositivo (di default: 123456).
Nuova Password	Inserire la nuova password amministratore del dispositivo.
Conferma Password	Confermare la nuova password amministratore del dispositivo.

7.3 Altro > Reset

Qui è possibile ripristinare il dispositivo ai valori di fabbrica. Per farlo, sarà sufficiente abilitare la voce e toccare sul tasto **Ok**.

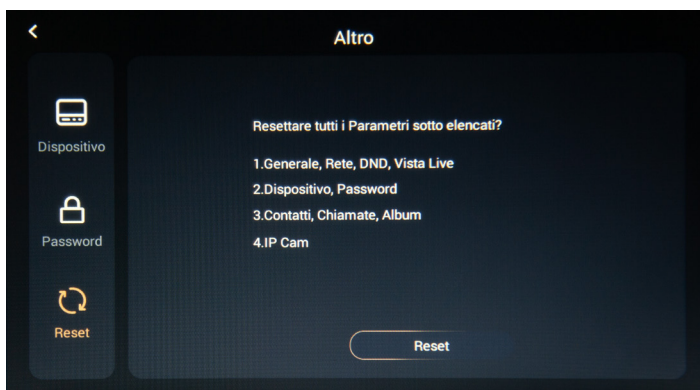

Reset	Ripristina ai valori di fabbrica
--------------	----------------------------------

Informazioni generali di sicurezza

Per un corretto uso del prodotto leggere attentamente e conservare il seguente foglio illustrativo o il manuale d'istruzioni in dotazione o scaricabile gratuitamente sul sito web www.vultechsecurity.it nella pagina dedicata al prodotto.

Disposizioni per un utilizzo sicuro dei prodotti:

Importanti informazioni sulla sicurezza:

- PERICOLO DI SCOSSE ELETTRICHE
- Non utilizzare il dispositivo vicino all'acqua
- Pulire soltanto con un panno asciutto
- Eseguire l'installazione secondo le istruzioni del produttore
- Non installare vicino a fonti di calore quali termosifoni, stufe e altri apparecchi che producono calore, incluso gli amplificatori

AVVISO: PER RIDURRE IL RISCHIO DI SCOSSE ELETTRICHE, NON ESPORRE IL DISPOSITIVO A PIOGGIA O UMIDITÀ.

Informazioni sullo smaltimento e tutela dell'ambiente
Rispettare le normative europee per lo smaltimento dei prodotti.

Smaltimento di apparecchiature elettriche ed elettroniche:



Il simbolo del cassonetto barrato riportato sull'apparecchiatura indica che il prodotto alla fine della sua vita utile deve essere raccolto separatamente dagli altri rifiuti. Per lo smaltimento sarà necessario portarlo in un apposito punto di raccolta per il riciclaggio di apparecchiature elettriche ed elettroniche oppure riconsegnarlo al rivenditore al momento dell'acquisto di una nuova apparecchiatura di tipo equivalente, in ragione di uno a uno. Un corretto smaltimento di questi prodotti e delle relative batterie permette di salvaguardare l'ambiente e la salute delle persone evitando problemi di inquinamento, con conseguenti ripercussioni sulla salute umana, che potrebbero verificarsi in caso di smaltimento inadeguato. Per ulteriori informazioni sul corretto smaltimento dei prodotti consultare il servizio locale di smaltimento dei rifiuti.

Smaltimento delle batterie usate:



Il simbolo del cassonetto barrato indica che le batterie non devono essere gettate tra i rifiuti domestici generici. Se presenti, dovranno essere portate in un apposito punto di raccolta per il riciclaggio. Consultare il manuale d'istruzioni per conoscere la corretta procedura per la rimozione delle batterie.

Il prodotto o la sua confezione riporta il seguente marchio:



Consultare la descrizione del prodotto sul sito web www.vultechsecurity.it per conoscere il marchio CE applicabile.

Con la presente, Giuliano Store S.r.l., dichiara che il prodotto è conforme ai requisiti essenziali e ad altre disposizioni pertinenti stabilite dalle direttive EMC 2014/30/EU e RED 2014/53/EU. Per prendere visione della dichiarazione di conformità visitare la scheda del prodotto sul sito web www.vultechsecurity.it

ATTENZIONE! Nel caso in cui il prodotto necessiti di batterie, prestare particolare attenzione all'installazione di quest'ultime. Le batterie non installate correttamente, infatti, possono danneggiarsi e perdere le sostanze al loro interno con il conseguente rischio di esplosioni ed eventuali danni a cose e persone. Evitare di manometterle, esporle a fonti di calore, all'umidità, a liquidi o a materiali conduttori.

ATTENZIONE! Nel caso in cui il prodotto sia alimentato da un alimentatore, questo deve essere utilizzato esclusivamente al chiuso. L'unico alimentatore che l'azienda garantisce è quello fornito con il prodotto. Evitare di manometterlo o cercare di ripararlo in caso di malfunzionamento. Evitare di esporlo a fonti di calore, all'umidità, a liquidi o a materiali conduttori

Garanzia limitata sull'hardware: VulTech Security® garantisce che il prodotto acquistato è privo di difetti di materiali e di perfettamente funzionante per il periodo di 2 anni a decorrere dalla data di acquisto. Fatta eccezione per quanto proibito dalla legge in vigore, la presente garanzia non è trasferibile ed è limitata all'acquirente originale.

Condizioni Generali di Garanzia: VulTech Security® garantisce tutti i prodotti per un periodo di 2 anni a decorrere dalla data di acquisto del prodotto (salvo differenti indicazioni). Saranno accettati in garanzia solo prodotti accompagnati da uno scontrino fiscale o da fattura di acquisto. Ove necessario dovrà comparire in quest'ultima il codice seriale del prodotto in questione. La presente garanzia non copre problemi o danni causati da: 1) incidente, abuso, applicazione impropria, riparazione, modifica o smontaggio non autorizzato; 2) operazione impropria di manutenzione; 3) utilizzo di accessori non forniti da VulTech quali ad esempio batterie di ricambio. Prima di presentare una richiesta di garanzia, si raccomanda di visitare per ulteriori informazioni la sezione relativa all'assistenza tecnica sul sito web www.vultechsecurity.it

Esclusione di responsabilità: VULTECH SECURITY NON SARA' RESPONSABILE PER ALCUN DANNO SPECIALE, INDIRECTO, INCIDENTALI O CONSEGUENZIALE DI QUALSIASI GENERE, COMPRESSE PERDITE DI PROFITTI INTROITI O DI DATI (SIA DIRETTAMENTE CHE INDIRECTAMENTE) O PERDITE COMMERCIALI PER LA VIOLAZIONE DI QUALCHE GARANZIA ESPLICITA O IMPLICITA SUL PRODOTTO ACQUISTATO

Indirizzo: GIULIANO STORE S.R.L. - Strada consortile, consorzio IMPRE.CO, zona ASI, Carinaro (CE), 81032, Italia



SOLUZIONE INTERCOM